

=キャミソールワンピース=

四角の布で簡単に作るタイプのキャミソールワンピースなので
パターンはありません。下記の寸法で布をカットしてね♪

布は、お好みのものでOK!

肩ひも (90~100) × 2本

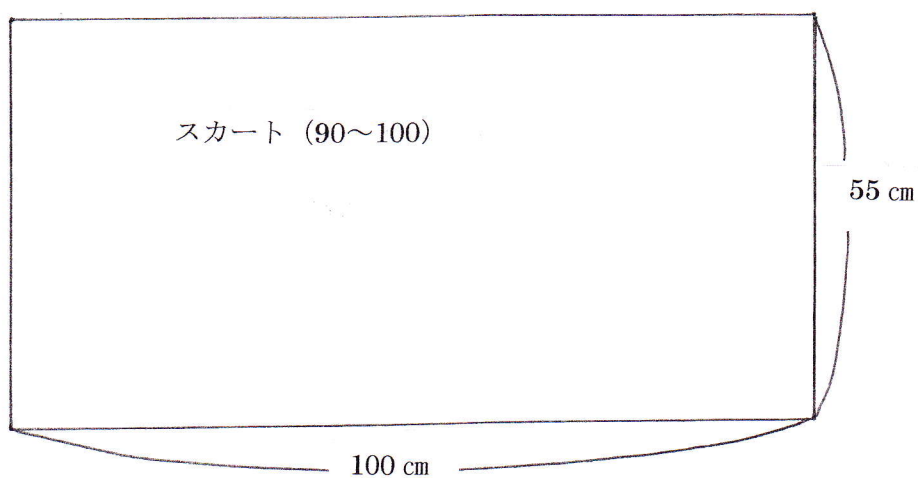
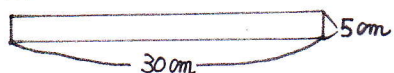

肩ひも (120) × 2本

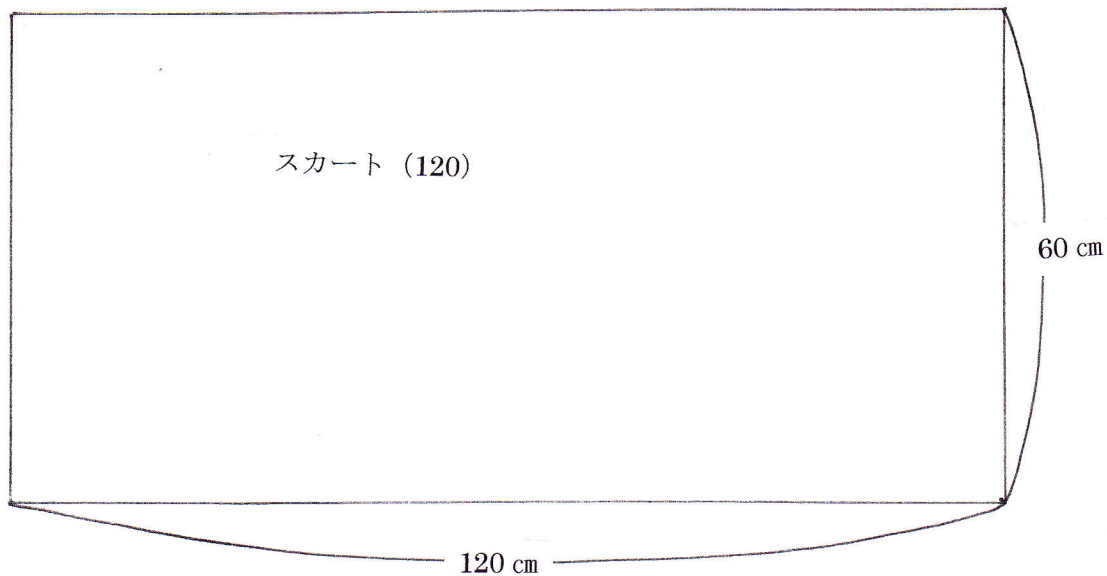
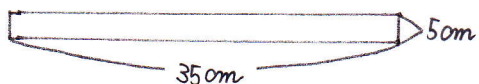

Design&Zakka あとりえOne



〒899-4332 鹿児島県姶良市国分中央
6J目7-3-102
<http://www.atleone.com>

＝キャミソールワンピース＝

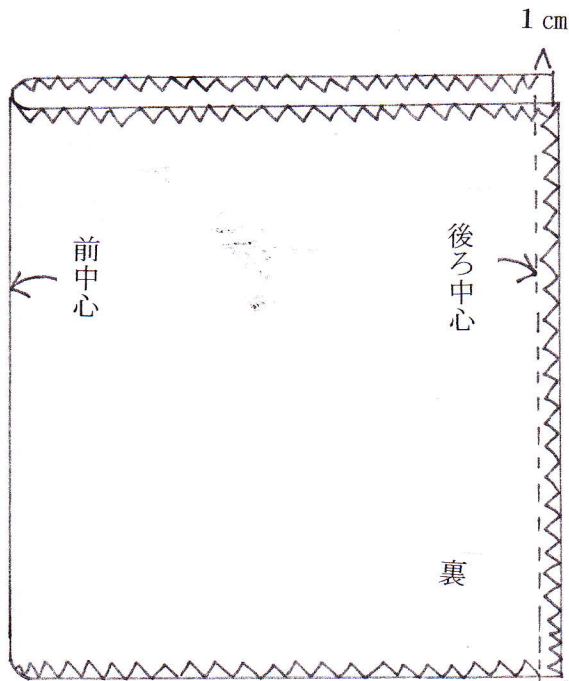

スカートの中表に合わせて折り、端から1～1.5 cmのところを縫います。
 塗ったら端をロックミシンかジグザグ縫いで始末します。
 同じく、上下もロックミシンかジグザグ縫いで始末します。

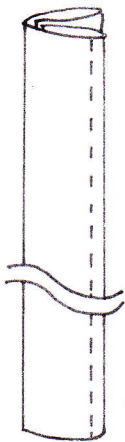

肩ひもを図のように折り、端を縫います。
 このとき、片方だけひも端を折り返して作ります。

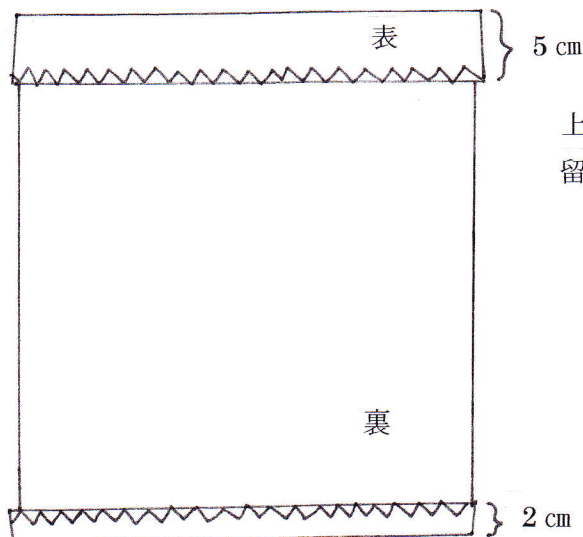

上を5 cm、下を2 cm返してマチ針かしつけ糸で留めます。

＝キャミソールワンピース＝

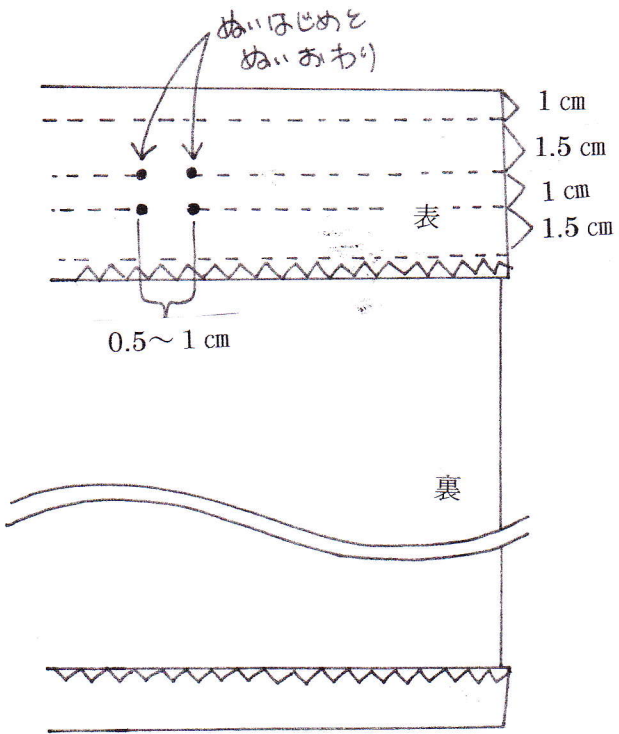

上の折り返し部分を左図のように縫い、ゴム通しを作る。
 このとき、ゴム通し口を作る。
 下の折り返しも左図のように縫い、裾の始末をする。

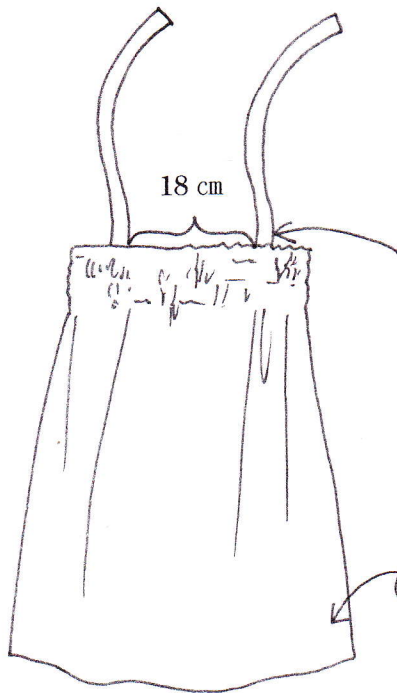

ゴム通し口からゴムテープを通しギャザーを作る。
 (90~100 は、1本 55 cmを2本)
 (120 は、1本 65 cmを2本)

肩ひもを前身ごろにつける。

すそにレースやモチーフをつけて楽しんで☆

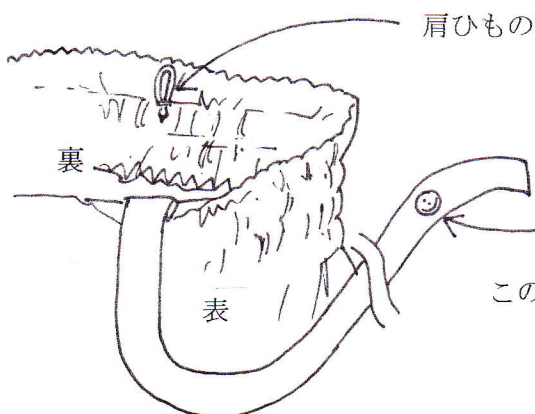

肩ひものボタンを留めるためのゴムループをつける。

肩ひもにボタンをつけます。

この肩ひものボタンでお子様の身長に合わせます。